



Udhëzuesi referencë i instaluesit
Kondicionerët Daikin për dhomë



Download the
ONECTA app

 **STAND BY ME**
Discover our service offer

FTXTP25M5V1B
FTXTP35M5V1B
FTXTP25N5V1B
FTXTP35N5V1B

Tabela e përmbajtjes

1	Rreth dokumentacionit	4
1.1	Rreth këtij dokumenti	4
1.2	Kuptimi i alarmeve dhe simboleve	4
2	Udhëzimet e sigurisë për përdoruesin	6
2.1	Të përgjithshme	6
2.2	Udhëzimet për përdorim të sigurt.....	7
3	Rreth sistemit	11
3.1	Njësia e brendshme	11
3.1.1	Ekrani i njësisë së brendshme	12
3.2	Rreth ndërfaqes së përdoruesit.....	12
3.2.1	Përbërësit: Telekomanda uajrles	13
3.2.2	Statusi: Ekrani LCD i telekomandës uajrles	13
3.2.3	Operimi i telekomandës uajrles	14
4	Para përdorimit	15
4.1	Pamje përgjithshme: Para përdorimit	15
4.2	Vendosja e baterive	15
4.3	Montimi i mbajtëses së telekomandës uajrles.....	15
4.4	Ndezja e furnizimit me energji	16
5	Përdorimi	17
5.1	Gama e operimit	17
5.2	Kur përdoren funksionet.....	17
5.3	Gjendja e operimit dhe vlera e dëshiruar e temperaturës	18
5.3.1	Fillimi/ndalja e modalitetit të operimit dhe caktimi i temperaturës.....	19
5.4	Shkalla e qarkullimit të ajrit	19
5.4.1	Rregullimi i shkallës së qarkullimit të ajrit.....	20
5.5	Drejtimi i qarkullimit të ajrit.....	20
5.5.1	Rregullimi i drejtimit të qarkullimit vertikal të ajrit	21
5.5.2	Rregullimi i drejtimit të qarkullimit horizontal të ajrit.....	21
5.5.3	Për të përdorur drejtimin 3D të qarkullimit të ajrit.....	21
5.6	Operimi i qarkullimit të ajrit në gjendje qetësie	21
5.6.1	Fillimi/ndalimi i operimit të qarkullimit të ajrit në gjendje qetësie.....	22
5.7	Operimi i fuqishëm	22
5.7.1	Fillimi/ndalimi i operimit të fuqishëm.....	23
5.8	Operimi ekono	23
5.8.1	Fillimi/ndalimi i operimit ekono	23
5.9	Operimi i kohëmatësit të NDEZJES/FIKJES	24
5.9.1	Fillimi/ndalimi i operimit të FIKJES së kohëmatësit	24
5.9.2	Fillimi/ndalimi i operimit të NDEZJES së kohëmatësit	24
5.9.3	Kombinimi i kohëmatësit të FIKJES dhe NDEZJES	25
5.10	Lidhje uajrles LAN.....	25
5.10.1	Masat paraprake kur përdorni LAN-in me valë.....	25
5.10.2	Instalimi i aplikacionit ONECTA	26
6	Kursimi i energjisë dhe operimi optimal	27
7	Mirëmbajtja dhe shërbimi	29
7.1	Pamje përgjithshme: Mirëmbajtja dhe shërbimi	29
7.2	Pastrimi i njësisë së brendshme dhe telekomandës uajrles	30
7.3	Pastrimi i panelit të përparmë	31
7.4	Si të hapni panelin e përparmë	31
7.5	Rreth filtrave të ajrit.....	31
7.6	Pastrimi i filtrave të ajrit	32
7.7	Pastrimi i filtrit aromatizues të apatitit prej titani dhe filtrit të grimcave të argjendta (filtri Ag-ion).....	32
7.8	Ndërrimi i filtrit aromatizues të apatitit prej titani dhe filtrit të grimcave të argjendta (filtri Ag-ion).....	33
7.9	Mbyllja e panelit të përparmë	33
7.10	Marrja parasysh e pikave të mëposhtme para një periudhe të gjatë	34
7.10.1	Sezoni i dimrit	34
8	Zgjidhja	35
8.1	Simptomat që NUK janë keqfunksionime të sistemit	37
8.1.1	Simptoma: Dëgjohej një zë sikur rrjedh ujë	37
8.1.2	Simptoma: Dëgjohej një zë fryrës.....	37
8.1.3	Simptoma: Dëgjohej një zë tik-tak.....	37

8.1.4	Simptoma: Dëgjohej një zë fishkëllues	37
8.1.5	Simptoma: Dëgjohej një zë gjatë operimit ose kohës jo produktive	37
8.1.6	Simptoma: Dëgjohej një zë gjëmues	37
8.1.7	Shenja: Nga njësia (njësia e brendshme) dalin pikla të bardha.....	37
8.1.8	Shenja: Njësitë mund të lëshojnë aroma.....	38
8.1.9	Simptoma: Ventilatori i jashtëm rrotullohet kur kondicioneri nuk është në përdorim.....	38
8.2	Zgjidhja e problemeve bazuar te kodet e gabimit	38
8.3	Zgjidhja e problemeve për lidhjen e LAN-it me valë.....	39
9	Hedhja	41
10	Fjalor	42

1 Rreth dokumentacionit

1.1 Rreth këtij dokumenti

Faleminderit që bletë produktin. Ju lutemi:

- Ruajeni dokumentacionin për referencë në të ardhmen.

Audienca e synuar

Përdoruesit fundorë



INFORMACION

Qëllimi i kësaj pajisjeje është përdorimi nga përdoruesit ekspertë ose të trajnuar në dyqane, në industrinë e lehtë dhe ferma, ose për përdorim tregtar ose shtëpiak nga jo profesionistë.

Seti i dokumentacionit

Ky dokument është pjesë e setit të dokumentacionit. Seti i plotë përbëhet nga:

- **Masat e përgjithshme paraprake mbi sigurinë:**

- Udhëzimet e sigurisë që duhet të lexoni para përdorimit të sistemit
- Format: Letër (te kutia e njësisë së brendshme)

- **Manuali i përdorimit:**

- Udhëzues i shpejt për përdorimin bazë
- Format: Letër (te kutia e njësisë së brendshme)

- **Udhëzuesi referencë i instaluesit:**

- Udhëzime të detajuara hap pas hapi dhe informacion për përdorimin bazë dhe atë të përparuar
- Format: Skedarët digjitalë në <https://www.daikin.eu>. Përdorni funksionin e kërkimit 🔍 për të gjetur modelin tuaj.

Rishikimet më të fundit të dokumentacionit të siguruar mund të disponohen në faqen rajonale Daikin ose përmes instaluesit tuaj.

Skanoni kodin QR më poshtë për të gjetur setin e dokumentacionit të plotë dhe më shumë informacion rreth produktit tuaj në uebfaqen e Daikin.



FTXTP-M



FTXTP-N

Udhëzimet origjinale janë të shkruara në anglisht. Të gjitha gjuhët e tjera janë përkthime të udhëzimeve origjinale.

1.2 Kuptimi i alarmeve dhe simboleve



RREZIK

Tregon një situatë që rezulton në vdekje ose dëmtim të rëndë.

**RREZIK: RREZIK VRASJEJE NGA GODITJA ELEKTRIKE**

Tregon një situatë që mund të rezultojë në goditje elektrike.

**RREZIK: RREZIK DJEGIEJE//PËRVËLIMI**

Tregon një situatë që mund të rezultojë në djegie/përvëlrim për shkak të temperaturave ekstreme të ngrohta ose të ftohta.

**RREZIK: RREZIK SHPËRTHIMI**

Tregon një situatë, që mund të rezultojë në shpërthim.

**PARALAJMËRIM**

Tregon një situatë që mund të rezultojë në vdekje ose dëmtim të rëndë.

**ALARM: MATERIAL I NDEZSHËM****KUJDES**

Tregon një situatë që mund të rezultojë në dëmtim të lehtë ose të mesëm.

**NJOFTIM**

Tregon një situatë që mund të rezultojë në dëmtimin e pajisjeve ose të pronës.

**INFORMACION**

Tregon këshilla të dobishme ose informacion shtesë.

Simbolet e përdorura në njësi:

Simboli	Shpjegimi
	Para instalimit, lexoni manuali i instalimit dhe përdorimit dhe fletën e udhëzimit për lidhjet elektrike.
	Para kryerjes së detyrave të mirëmbajtjes dhe shërbimit, lexoni manualin e shërbimit.
	Për më shumë informacion, shikoni instaluesin dhe udhëzuesin referencë të përdoruesit.
	Njësia përmban pjesë rrotulluese. Bëni kujdes kur i bëni njësisë servis ose inspektim.

Simbolet e përdorura në dokumentacion:

Simboli	Shpjegimi
	Tregon një titull figure ose një referencë për të. Shembull: "▲ 1–3 Titulli i figurës" do të thotë "Figura 3 në kapitullin 1".
	Tregon një titull tabele ose një referencë për të. Shembull: "■ 1–3 Titulli i tabelës" do të thotë "Tabela 3 në kapitullin 1".

2 Udhëzimet e sigurisë për përdoruesin

Zbatoni gjithmonë udhëzimet për sigurinë dhe rregullat vijuese.

2.1 Të përgjithshme



PARALAJMËRIM

Nëse NUK jeni të sigurt sesi ta përdorni njësinë, kontaktoni me instaluesin.



PARALAJMËRIM

Kjo pajisje mund të përdoret nga fëmijë të moshës 8 vjeç e lart dhe personat me aftësi të reduktuara fizike, ndijore ose mendore ose me mungesë përvojë dhe njohurie, nëse u janë dhënë mbikëqyrje ose udhëzime lidhur me përdorimin e pajisjes në një mënyrë të sigurt dhe për të kuptuar përfshirjen e rreziqeve.

Fëmijët NUK do të luajnë me pajisjen.

Pastrimi dhe mirëmbajtja e përdoruesit NUK do të kryhet nga fëmijë pa mbikëqyrje.



PARALAJMËRIM

Për të parandaluar goditjet elektrike ose zjarrin:

- MOS e shpëlaj njësinë.
- MOS e përdor njësinë me duar të lagura.
- MOS vendos asnjë send që përmban ujë mbi njësi.



KUJDES

- MOS vendosni sende ose pajisje mbi njësinë.
- MOS u ulni, mos hipni ose mos qëndroni mbi njësinë.

- Njësitë janë të shënuara me këtë simbol:



Kjo do të thotë se produktet elektrike dhe elektronike NUK mund të përzihen me mbeturinat e paklasifikuara shtëpiake. MOS provoni ta çmontoni vetë sistemin: çmontimi i sistemit, menaxhimi i ftohësit, vajit dhe pjesëve të tjera DUHET bërë nga një instalues i autorizuar dhe në përputhje me legjislacionin në fuqi.

Njësitë DUHET të trajtohen në një vend për trajtim të specializuar për ripërdorim, riciklim dhe rikuperim. Duke garantuar që ky produkt do të hidhet si duhet, ju do të ndihmoni në parandalimin e pasojave të mundshme negative për mjedisin dhe shëndetin njerëzor. Për më shumë informacion, kontaktoni instaluesin tuaj ose autoritetin lokal.

- Bateritë janë të shënuara me këtë simbol:



Kjo do të thotë se bateritë NUK mund të përzihen me mbeturinat e paklasifikuara shtëpiake. Nëse një simbol kimik është i shtypur poshtë simbolit, ky simbol kimik do të thotë se bateria mban një metal të rëndë mbi një koncentrim të caktuar.

Simbolet e mundshme kimike janë: Pb: plumb (>0,004%).

Bateritë për hedhje DUHEN trajtuar në një vend për trajtim të specializuar për ripërdorim. Duke garantuar që bateritë për hedhje do të hidhen si duhet, ju do të ndihmoni në parandalimin e pasojave të mundshme negative për mjedisin dhe shëndetin njerëzor.

2.2 Udhëzimet për përdorim të sigurt



ALARM: MATERIAL QË NDIZET LEHTË

Ftohësi brenda kësaj njësie digjet lehtësisht.



KUJDES

MOS vini gishtat, shufra apo sende të tjera te pjesa e hyrjes ose daljes së ajrit. Kur ventilatori rrotullohet me shpejtësi të lartë, shkaktohet lëndim fizik.



PARALAJMËRIM

- MOS modifikoni, çmontoni, hiqni, riinstaloni apo riparoni njësinë vetë, sepse çmontimi ose instalimi i pasaktë mund të shkaktojë tronditje elektrike ose zjarr. Kontaktoni distributorin tuaj.
- Në rast rrjedhjeje të rastësishme të ftohësit, sigurohuni që nuk ka flakë të hapura. Vetë ftohësi është krejtësisht i sigurt, jo toksik dhe lehtësisht i ndezshëm, por do të gjenerojë gaz toksik kur rrjedh aksidentalisht në një dhomë ku ka prani të ajrit të djegshëm nga ngrohës ventilatorësh, furnela gazi, etj. Gjithmonë kontaktoni personelin e kualifikuar të shërbimit të konfirmojë që pika e rrjedhjes është riparuar ose ndrequr para rifillimit të operimit.



KUJDES

GJITHMONË përdorni telekomandën uajrles ose ndërfaqe tjetër përdoruesi (nëse ka) për të rregulluar pozicionin e fllanxhave dhe frëngjive të ajrimit. Kur kapakët e xhepit dhe frëngjitë e ajrimit lëkunden dhe ju e lëvizni me dorë me forcë, mekanizmi prishet.



KUJDES

KURRË mos ekspozoni fëmijë të vegjël, bimë apo kafshë direkt me qarkullimin e ajrit.



PARALAJMËRIM

MOS vendosni shishe me spërkatës të djegshëm afër kondicionerit dhe MOS përdorni spërkatës afër njësisë. Kjo gjë mund të shkaktojë zjarr.



KUJDES

MOS e përdorni sistemin kur përdorni një insekticid të llojit të tymosjes së dhomës. Lëndët kimike mund të mblidhen te njësia dhe të rrezikojnë shëndetin e atyre që janë hiper të ndjeshëm ndaj lëndëve kimike.

**PARALAJMËRIM**

- Ftohësi brenda njësisë është pak i djegshëm, por normalisht NUK shkakton rrjedhje. Nëse ftohësi rrjedh në dhomë dhe bie në kontakt me zjarrin nga një djegës, ngrohëse apo furnelë, kjo mund të shkaktojë zjarr ose formimin e një gazi të dëmshëm.
- FIKNI çdo pajisje ngrohëse të djegshme, ajrosni dhomën dhe kontaktoni distributorin ku keni blerë njësinë.
- MOS e përdorni njësinë derisa një person shërbimit të konfirmojë që pjesa nga e cila ka rrjedhë ftohësi është riparuar.

**PARALAJMËRIM**

- MOS i shpo apo digj pjesët e ciklit të ftohësit.
- MOS përdor materiale pastrimi ose mjete për të përshpejtuar procesin e heqjes së akullit ndryshe nga ato që rekomandohen nga prodhuesi.
- Ki parasysh që ftohësi brenda sistemit është pa aromë.

**PARALAJMËRIM**

Pajisja duhet të ruhet për të parandaluar dëmtimin mekanik dhe në një dhomë të ajrosur mirë pa burime ndezjeje që janë vazhdimisht në gjendje pune (p.sh. flakë të hapura, pajisje gazi në gjendje pune ose një ngrohës elektrik po në gjendje pune). Madhësia e dhomës duhet të jetë siç specifikohet në masat e përgjithshme paraprahe mbi sigurinë.

**RREZIK: RREZIK VRASJEJE NGA GODITJA ELEKTRIKE**

Për të pastruar kondicionerin ose filtrin e ajrit, sigurohuni të ndalni operacionin dhe t'i fikni të gjitha furnizimet me energji. Përndryshe, kjo mund të shkaktojë shok elektrik dhe lëndim fizik.

**KUJDES**

Pas një përdorimi të gjatë, kontrolllo mbështetësen e njësisë dhe montimin për dëmtime. Nëse dëmtohet, njësia mund të rrëzohet dhe çojë në dëmtim.

**KUJDES**

MOS i prekni krahët e shkëmbyesit të energjisë. Këto krahë janë të mprehtë dhe mund të çojnë në prerje.



PARALAJMËRIM

Bëni kujdes me shkallët kur punoni në vende të larta.



PARALAJMËRIM

Detergjentët e papërshtatshëm ose procedura e pastrimit mund të shkaktojë dëmtim të përbërësve plastikë ose rrjedhje të ujit. Detergjenti i spërkatur në përbërësit elektrikë, si motorë, mund të shkaktojë avari, tym ose ndezje.



RREZIK: RREZIK VRASJEJE NGA GODITJA ELEKTRIKE

Para pastrimit, sigurohuni të ndërprisni operimin, të fikni çelësin ose të tërhiqni kordonin e korrentit. Përndryshe, kjo mund të shkaktojë shok elektrik dhe lëndim fizik.



PARALAJMËRIM

Ndalo operimin dhe fik energjinë, nëse ndodh diçka e pazakontë (erë djegieje, etj.).

Lënia e njësisë në punë në këto rrethana mund të shkaktojë prishje, tronditje elektrike ose zjarr. Kontaktoni distributorin tuaj.

3 Rreth sistemit



ALARM: MATERIAL QË NDIZET LEHTË

Ftohësi brenda kësaj njësie digjet lehtësisht.



NJOFTIM

MOS e përdorni sistemin për qëllime të tjera. Për të shmangur çdo përkeqësim të cilësisë, MOS e përdorni njësinë për mjetet e precizonit të ftohjes, ushqimin, bimët, kafshët ose veprat e artit.

3.1 Njësia e brendshme



KUJDES

MOS vini gishtat, shufra apo sende të tjera te pjesa e hyrjes ose daljes së ajrit. Kur ventilatori rrotullohet me shpejtësi të lartë, shkaktohet lëndim fizik.



INFORMACION

Niveli i presionit të zërit është më pak se 70 dBA.



PARALAJMËRIM

- MOS modifikoni, çmontoni, hiqni, riinstaloni apo riparoni njësinë vetë, sepse çmontimi ose instalimi i pasaktë mund të shkaktojë tronditje elektrike ose zjarr. Kontaktoni distributorin tuaj.
- Në rast rrjedhjeje të rastësishme të ftohësit, sigurohuni që nuk ka flakë të hapura. Vetë ftohësi është krejtësisht i sigurt, jo toksik dhe lehtësisht i ndezshëm, por do të gjenerojë gaz toksik kur rrjedh aksidentalisht në një dhomë ku ka prani të ajrit të djegshëm nga ngrohës ventilatorësh, furnela gazi, etj. Gjithmonë kontaktoni personelin e kualifikuar të shërbimit të konfirmojë që pika e rrjedhjes është riparuar ose ndrequr para rifillimit të operimit.



INFORMACION

Figurat e mëposhtme janë thjesht shembull dhe NUK mund të përputhen plotësisht me planin e sistemit tuaj.

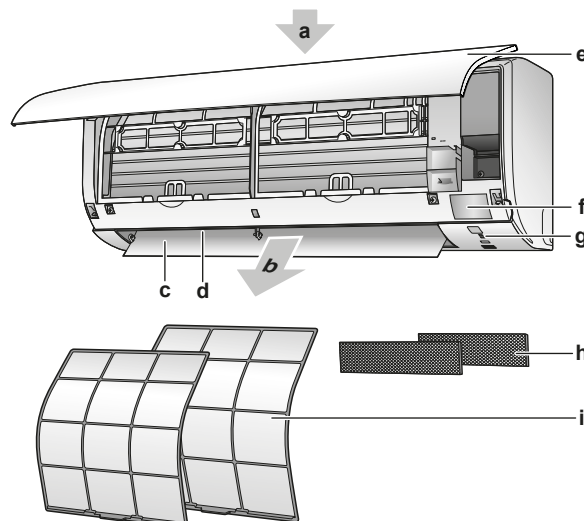

- a Hyrja e ajrit
- b Dalja e ajrit
- c Kapaku i xhepit (tehu horizontal)
- d Frëngji ajrimi (tehet vertikale)
- e Paneli i përparmë
- f Pllaka e emrit të modelit
- g Ekran i njësisë së brendshme
- h Filtri aromatizues i apatitit prej titani dhe filtri i grimcave të argjendta (filtri Ag-ion)
- i Filtrat e ajrit

3.1.1 Ekran i njësisë së brendshme

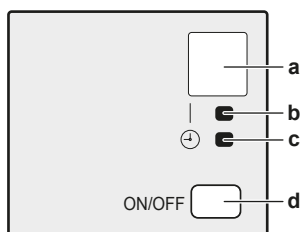

- a Marrësi i sinjalit
- b Llamba e operimit
- c Llamba e kohëmatësit
- d Butoni i ON/OFF

Butoni i NDEZJES/FIKJES

Nëse ndërfaqja e përdoruesit mungon, mund të përdorni butonin e NDEZJES/FIKJES të njësia e brendshme për të filluar/ndaluar përdorimin. Kur përdorni fillon duke përdorur këtë buton, përdoren këto cilësimet:

- Gjendja e operimit = Automatik
- Cilësimi i temperaturës = 25°C
- Shkalla e qarkullimit të ajrit = Automatik

3.2 Rreth ndërfaqes së përdoruesit

Telekomanda uajrles



INFORMACION

Njësia e brendshme dorëzohet me telekomandën uajrles si ndërfaqja e përdoruesit. Ky manual përshkruan vetëm operimin me këtë ndërfaqe përdoruesi. Nëse lidhet një ndërfaqe tjetër përdoruesi, referojuni manualit të operimit të ndërfaqes së lidhur të përdoruesit.

- **Drita e drejtpërdrejtë e diellit.** MOS e ekspozoni telekomandën uajrles ndaj dritës së drejtpërdrejtë të diellit.
- **Pluhuri.** Pluhuri në transmetuesin ose marrësin e sinjalit do të reduktojë ndjeshmërinë. Pastroni pluhurin me një leckë të butë.
- **Dritat fluoreshente.** Komunikimi i sinjalit mund të çaktivizohet nëse në dhomë ka llamba fluoreshente. Nëse është kështu, kontaktoni me instaluesin tuaj.
- **Pajisjet e tjera.** Nëse sinjalet e telekomandës operojnë pajisjet e tjera, lëvizni pajisjet e tjera ose kontaktoni me instaluesin tuaj.
- **Perdet.** Sigurohuni që perdet ose sendet e tjera NUK e bllokojnë sinjalin mes njësive dhe telekomandës uajrles.

**NJOFTIM**

- MOS e rrëzoni telekomandën uajrles.
- MOS e lini telekomandën uajrles të laget.

3.2.1 Përbërësit: Telekomanda uajrles

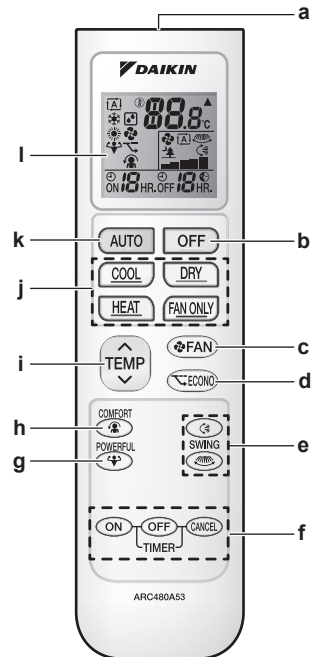









- a Marrësi i sinjalit
- b Butoni i FIKJES
- c Butoni i rregullimit të ventilatorit
- d Butoni i operimit Econo
- e Butonat e lëkundjes
- f Butonat e cilësimit të kohëmatësit (ON, OFF, anulohet)
- g Butoni i operimit të fuqishëm
- h Butoni i operimit në rehati
- i Butoni i rregullimit të temperaturës
- j Butonat e gjendjes së operimit
- k Butoni i gjendjes së operimit automatik
- l Monitori LCD

3.2.2 Statusi: Ekran LCD i telekomandës uajrles



Ikona	Përshkrimi
	Gjendja e operimit = Automatik
	Gjendja e operimit = Tharje
	Gjendja e operimit = Ngrahje
	Gjendja e operimit = Ftohje

Ikona	Përshkrimi
	Gjendja e operimit = Vetëm ventilator
	Operimi i fuqishëm është aktiv
	Operimi ekonomik është aktiv
	Njësia e brendshme merr sinjal nga telekomanda uajrles
	Cilësimi i temperaturës aktuale
	Shkalla e qarkullimit të ajrit = Automatik
	Shkalla e qarkullimit të ajrit = Njësia e brendshme në qetësi
	Shkalla e qarkullimit të ajrit = E lartë
	Shkalla e qarkullimit të ajrit = E lartë mesatare
	Shkalla e qarkullimit të ajrit = Mesatare
	Shkalla e qarkullimit të ajrit = E ulët mesatare
	Shkalla e qarkullimit të ajrit = E ulët
	Operimi në gjendje qetësie është aktiv
	Lëkundja automatike vertikale është aktive
	Lëkundja automatike horizontale është aktive
	NDEZJA e kohëmatësit është aktive
	FIKJA e kohëmatësit është aktive

3.2.3 Operimi i telekomandës uajrles

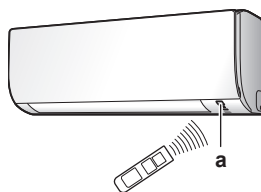

a Marrësi i sinjalit infrakuq

- 1 Drejtoni transmetuesin e sinjalit nga marrësi i sinjalit infrakuq te njësia e brendshme (distanca maksimale për komunikim është 7 m).

Rezultati: Kur njësia e brendshme merr një sinjal nga telekomanda uajrles, do të dëgjoni një tingull:

Tingulli	Përshkrimi
Bip-bip	Fillon operimi.
Bip	Cilësimi ndryshon.
Bip i gjatë	Ndalon operimi.

4 Para përdorimit

4.1 Pamje përgjithshme: Para përdorimit

Ky kapitull përshkruan çfarë duhet të bëni para se të operoni njësinë.

Ngarkesa tipike e punës

Zakonisht para operimit janë këto faza:

- Vendosja e baterive në telekomandën uajrles.
- Fiksimi i telekomandës uajrles në mur.
- Ndezja e furnizim me energji.

4.2 Vendosja e baterive

Bateritë do të zgjasin rreth 1 vit.

- 1 Hiqni kapakun prapa.
- 2 Vëri bateritë njëkohësisht.
- 3 Vendosni sërish kapakun.

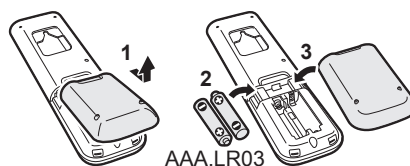

4.3 Montimi i mbajtëses së telekomandës uajrles

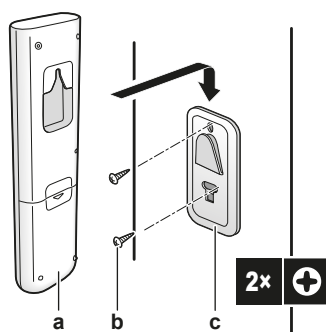

- a Telekomanda uajrles
- b Vidhat (siguruar nga klienti)
- c Mbajtësja e telekomandës uajrles

- 1 Zgjidhni një vend ku sinjalet kapin njësinë.
- 2 Ngjitni mbajtësen me vidha në mur ose një vend të ngjashëm.
- 3 Varni telekomandën uajrles në mbajtëse.

4.4 Ndezja e furnizimit me energji

1 Ndizni çelësin e dritës.

Rezultati: Kapaku i xhepit të njësisë së brendshme do të hapet dhe mbyllet për të caktuar pozicionin e referencës.

5 Përdorimi



INFORMACION

Njësia e brendshme dorëzohet me telekomandën uajrles si ndërfaqja e përdoruesit. Ky manual përshkruan vetëm operimin me këtë ndërfaqe përdoruesi. Nëse lidhet një ndërfaqe tjetër përdoruesi, referojuni manualit të operimit të ndërfaqes së lidhur të përdoruesit.

5.1 Gama e operimit

Përdore sistemin në kufijtë vijues të temperaturës dhe lagështisë për përdorim të sigurt dhe të efektshëm.

		Ftohje dhe tharje ^{(a)(b)}	Ngrohja ^(a)
Temperatura jashtë	RXTP-A	-10~46°C DB	-30~24°C DB -31~18°C WB
	RXTP-R	-10~46°C DB	-25~24°C DB -26~18°C WB
Temperatura brenda		18~32°C DB 14~23°C WB	10~30°C DB
Lagështia e brendshme		≤80% ^(b)	—





^(a) Një pajisje sigurie mund ta ndalojë operimin e sistemit nëse njësia punon jashtë gamës së operimit.

^(b) Kondensimi dhe pikimi i ujit mund të ndodhë nëse njësia punon jashtë gamës së operimit.

5.2 Kur përdoren funksionet

Mund të përdorni tabelën e mëposhtme për të përcaktuar se cilat funksione duhet përdorur:

Funksioni	Detyrat
Funksionet bazë	
Gjendjet e operimit dhe temperatura	Për të filluar/ndaluar sistemin dhe për të caktuar temperaturën: <ul style="list-style-type: none"> ▪ Ngrohni ose ftohni dhomën. ▪ Lëshoni ajër në dhomë pa ngrohje ose ftohje. ▪ Ulni lagështinë në dhomë. ▪ Në Gjendjen Automatikë, zgjidhni automatikisht një temperaturë të përshtatshme dhe gjendjen e operimit.
+ Drejtimi i qarkullimit të ajrit	Për të rregulluar drejtimin e qarkullimit të ajrit (pozicioni i lëkundjes ose i fiksuar).
Shkalla e qarkullimit të ajrit	Rregulloni sasinë e ajrit që lëshohet në dhomë. Për të punuar më në heshtje.
Funksionet bazë	





Funksioni	Detyrat
 Ekonomik	Për të përdorur sistemin kur përdorni edhe aparaturat e konsumit të energjisë. Kursimi i energjisë.
 Qetësi	Për të ofruar një qarkullim të qetë të ajrit që NUK bie në kontakt të drejtpërdrejtë me njerëzit.
 I fuqishëm	Për ta ftohur ose ngrohur dhomën shpejt.
 NDEZJA e kohëmatësit +  FIKJA e kohëmatësit	NDEZJA ose FIKJA automatike e sistemit.

5.3 Gjendja e operimit dhe vlera e dëshiruar e temperaturës

Kur. Rregulloni gjendjen e operimit të sistemit dhe caktoni temperaturën kur doni të:

- Ngrohni ose ftohni dhomën
- Lëshoni ajër në dhomë pa ngrohje ose ftohje
- Ulni lagështinë në dhomë

Çfarë. Sistemi operon ndryshe në varësi të zgjedhjes së përdoruesit.

Cilësimi	Përshkrimi
 Automatik	Sistemi ftoh ose ngroh dhomën në vlerën e dëshiruar të temperaturës. Kalon automatikisht nga ftohja në ngrohje nëse është e nevojshme.
 Tharja	Sistemi ul lagështinë në dhomë.
 Ngrohja	Sistemi ngroh dhomën në vlerën e dëshiruar të temperaturës.
 Ftohja	Sistemi ftoh dhomën në vlerën e dëshiruar të temperaturës.
 Ventilatori	Sistemi kontrollon vetëm qarkullimin e ajrit (shkalla e qarkullimit të ajrit dhe drejtimi i qarkullimit të ajrit). Sistemi NUK kontrollon temperaturën.

Informacion shtesë:

- **Temperatura jashtë.** Efekti ftohës ose ngrohës i sistemit ulet kur temperatura jashtë është shumë e lartë ose shumë e ulët.
- **Operimi i heqjes së ngricës.** Gjatë operimit të ngrohjes, mund të krijohet ngricë te njësia e jashtme dhe ulet kapaciteti i ngrohjes. Në atë rast, sistemi kalon automatikisht nga operimi i heqjes së ngricës në heqjen e plotë të saj. Gjatë operimit të heqjes së ngricës, NUK lëshohet ajër i ngrohtë nga njësia e brendshme.

5.3.1 Fillimi/ndalja e modalitetit të operimit dhe caktimi i temperaturës

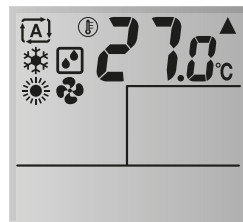

: Gjendja e operimit = Automatik

: Gjendja e operimit = Tharje

: Gjendja e operimit = Ngrohje

: Gjendja e operimit = Ftohje

: Gjendja e operimit = Vetëm ventilator

: Tregon temperaturën e caktuar.

1 Nisni operimin duke shtypur njërin nga butonat vijues.

Gjendja	Shtypni	Rezultati
Përdorimi automatik		<p>Llamba e operimit ndriçon.</p>
Operimi i ftohjes		
Përdorimi i tharjes		
Përdorimi i ngrohjes		
Përdorimi vetëm me ventilator		

2 Shtypni butonin ose te një ose disa herë për të caktuar temperaturën. NUK mund ta rregulloni temperaturën në gjendjen e **tharjes** ose operimit **vetëm me ventilator**.

Operimi i ftohjes	Përdorimi i ngrohjes	Përdorimi automatik	Tharja ose përdorimi vetëm me ventilator
18~32°C	10~30°C	18~30°C	—

3 Shtypni për të ndaluar përdorimin.

Rezultati: Llamba e operimit fiket.

5.4 Shkalla e qarkullimit të ajrit



INFORMACION

- Kur përdorni operimin e tharjes, NUK MUND ta rregulloni cilësimin e shkallës së qarkullimit të ajrit.
- Shkalla e qarkullimit të ajrit në modalitetin e ngrohjes do të ulet për të shmangur gjenerimin e qarkullimit të ajrit të ftohtë. Kur temperatura e qarkullimit të ajrit rritet, operimi do të vazhdojë me shkallën e caktuar të qarkullimit të ajrit.

1 Shtypni për të zgjedhur:

	5 nivele të shkallës së qarkullimit të ajrit, nga "■" deri në "■"
	Operimi automatik i qarkullimit të ajrit
	Operimi në qetësi i njësive së brendshme. Kur qarkullimi i ajrit është caktuar në "■", zhurma nga njësia do të reduktohet.

**INFORMACION**

Nëse njësia arrin temperaturën e dëshiruar:

- në modalitetin e ftohjes ose automatik. Ventilatori ndalon së operuari.
- në modalitetin e ngrohjes. Ventilatori do të operojë në shkallë të ulët qarkullimi të ajrit.

5.4.1 Rregullimi i shkallës së qarkullimit të ajrit



- 1 Shtypni  për të ndryshuar cilësimin e qarkullimit të ajrit sipas rendit të mëposhtëm:



5.5 Drejtimi i qarkullimit të ajrit

Kur. Rregulloni drejtimin e qarkullimit të ajrit sipas dëshirës.

Çfarë. Sistemi e drejton ndryshe qarkullimin e ajrit, në varësi të përzgjedhjes së përdoruesit (pozicioni i lëkundjes ose i fiksuar). Këtë e mundëson duke lëvizur tehet horizontale (kapakët e xhepit) ose vertikale (frëngji ajrimi).

Cilësimi	Drejtimi i qarkullimit të ajrit
 Lëkundja automatike vertikale	Lëviz poshtë e lart.
 Lëkundja automatike horizontale	Lëviz nga njëra anë në tjetrën.
 Drejtimi i qarkullimit të ajrit 3-D	Lëviz në mënyrë të alternuar poshtë e lart dhe nga njëra anë në tjetrën
[—]	Qëndron në një pozicion të fiksuar.

**KUJDES**

GJITHMONË përdorni telekomandën uajrles ose ndërfaqe tjetër përdoruesi (nëse ka) për të rregulluar pozicionin e flanaxhave dhe frëngjive të ajrimit. Kur kapakët e xhepit dhe frëngjitë e ajrimit lëkundën dhe ju e lëvizni me dorë me forcë, mekanizmi prishet.

Gama e lëvizjes së kapakut të xhepit ndryshon sipas gjendjes së operimit. Kapaku i xhepit do të ndalojë te pozicioni i sipërm kur shkalla e qarkullimit të ajrit ndryshon në të ultë gjatë cilësimit të lëkundjes poshtë e lart.

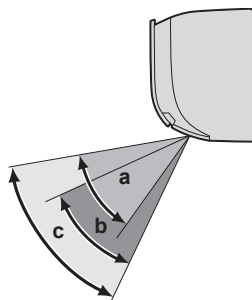



- a Gama e kapakut të xhepit në operimin e ftohjes ose tharjes
b Gama e kapakut të xhepit në operimin e ngrohjes

c Gama e kapakut të xhepit në operimin vetëm me ventilator

5.5.1 Rregullimi i drejtimit të qarkullimit vertikal të ajrit

- 1 Shtypni .

Rezultati:  shfaqet në LCD. Kapakët e xhepit (tehet horizontalë) do të fillojnë të lëkunden.

- 2 Për të përdorur pozicionin e fiksuar, shtypni  kur kapakët e xhepit arrijnë pozicionin e dëshiruar.

Rezultati:  zhduket nga LCD. Kapakët e xhepit do të ndalojnë lëvizjen.

5.5.2 Rregullimi i drejtimit të qarkullimit horizontal të ajrit

- 1 Shtypni .

Rezultati:  shfaqet në LCD. Frëngjitë e xhepit (tehet vertikalë) do të fillojnë të lëkunden.

- 2 Për të përdorur pozicionin e fiksuar, shtypni  kur frëngjitë e ajrimit arrijnë pozicionin e dëshiruar.

Rezultati:  zhduket nga LCD. Frëngjitë do të ndalojnë lëvizjen.







INFORMACION

Kur njësia instalohet në një kënd të dhomës, drejtimi i frëngjive të ajrimit duhet të qëndrojnë larg murit. Efikasiteti bie nëse muri bllokon ajrin.

5.5.3 Për të përdorur drejtimin 3D të qarkullimit të ajrit

- 1 Shtypni  dhe .

Rezultati:  dhe  shfaqet në LCD. Frëngjitë e xhepit (tehet horizontalë) dhe frëngjitë e xhepit (tehet vertikalë) do të fillojnë do të fillojnë të lëkunden.

- 2 Për të përdorur pozicionin e fiksuar, shtypni  dhe  kur kapakët e xhepit dhe frëngjitë e ajrimit arrijnë pozicionin e dëshiruar.

Rezultati:  dhe  zhduket nga LC LCD. Kapakët e xhepit dhe tehet do të ndalojnë lëvizjen.

5.6 Operimi i qarkullimit të ajrit në gjendje qetësie

Ky operim mund të përdoret në gjendjen e operimit të **ngrohjes** ose **ftohjes**. Ai ofron një qarkullim të qetë të ajrit që NUK bie në kontakt të drejtpërdrejtë me njerëzit. Sistemi cakton automatikisht pozicionin e fiksuar të qarkullimit të ajrit për lart në gjendjen e operimit të ftohjes dhe për poshtë në gjendjen e operimit të ngrohjes.

Modaliteti i operacionit të ftohjes

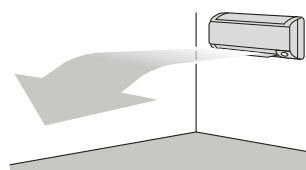

Modaliteti i operacionit të ngrohjes

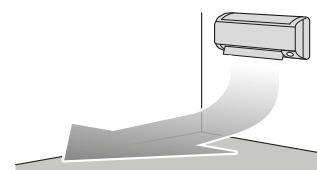

**INFORMACION**

Operimi i fuqishëm dhe i qarkullimit të ajrit në gjendje qetësie NUK MUND të përdoret në të njëjtën kohë. Përparësi merr funksioni i zgjedhur në fund. Nëse zgjidhet lëkundja vertikale automatike, operimi i qarkullimit të ajrit në gjendje qetësie do të anulohet.

5.6.1 Fillimi/ndalimi i operimit të qarkullimit të ajrit në gjendje qetësie

- 1 Shtypni për të filluar.

Rezultati: Do të ndryshojë pozicioni i kapakut të xhepit, shfaqet në LCD, dhe shkalla e qarkullimit të ajrit caktohet në automatike.

Modaliteti	Pozicioni i kapakut të xhepit...
Ftohja/Tharja	Lart
Ngrohja	Poshtë

Shënim: Përdorimi i qarkullimit të ajrit në gjendje qetësie NUK disponohet në Gjendjen vetëm me ventilator.

- 2 Shtypni për të ndaluar.

Rezultati: Kapaku i xhepit do të kthehet në pozicionin e mëparshëm para gjendjes së qarkullimit të ajrit në gjendje qetësie, zhduket nga LCD.

5.7 Operimi i fuqishëm

Ky operim maksimizon shpejt efektin e ftohjes/ngrohjes në çdo gjendje operimi. Mund të merrni kapacitetin maksimal.

Modaliteti	Shkalla e qarkullimit të ajrit
Ftohje/Ngrohje	<ul style="list-style-type: none"> Për të maksimizuar efektin e ftohjes/ngrohjes, rritet kapaciteti i njësisë së jashtme. Shkalla e qarkullimit të ajrit fiksohet në cilësimin maksimal. Cilësimet e temperaturës dhe qarkullimit të ajrit NUK MUND të ndryshohen.
Tharja	<ul style="list-style-type: none"> Cilësimi i temperaturës ulet me 2,5°C. Shkalla e qarkullimit të ajrit rritet në mënyrë të ndjeshme.
Vetëm me ventilator	Shkalla e qarkullimit të ajrit fiksohet në cilësimin maksimal.

**INFORMACION**

Operimi i fuqishëm NUK MUND të përdoren së bashku me operimin e qarkullimit të ajrit ekono dhe në gjendje qetësie. Përparësi merr funksioni i zgjedhur në fund.

Operimi i fuqishëm NUK do të rrisë kapacitetin e njësisë, nëse operon me kapacitet maksimal.



5.7.1 Fillimi/ndalimi i operimit të fuqishëm

1 Shtypni  për të filluar.

Rezultati:  shfaqet në LCD. Operimi i fuqishëm vazhdon për 20 minuta; pas kësaj, operimi i kthehet gjendjes së caktuar më parë.

2 Shtypni  për të ndaluar.

Rezultati:  zhduket nga LCD.

Shënim: Operimi i fuqishëm mund të caktohet vetëm kur njësia është në punë. Nëse shtypni  ose nëse ndryshoni modalitetin e operimit, operimi do të anulohet;  zhduket nga LCD.

5.8 Operimi ekono

Ky është një funksion që mundëson operimin efikas duke kufizuar vlerën maksimale të konsumit të energjisë. Ky funksion është i dobishëm për rastet kur duhet të kushtohet vëmendje për të garantuar që një çelës dritash nuk pengohet kur produkti kalon nga aparaturat e tjera.



INFORMACION

- Operimi i fuqishëm dhe Ekono NUK MUND të përdoret në të njëjtën kohë. Përparësi merr funksioni i zgjedhur në fund.
- Operimi Ekono ul konsumin e energjisë të njësisë së jashtme duke kufizuar shpejtësinë rrotulluese të kompresorit. Nëse konsumi i energjisë është i ulët, operimi Ekono NUK do të reduktojë më tej konsumin e energjisë.

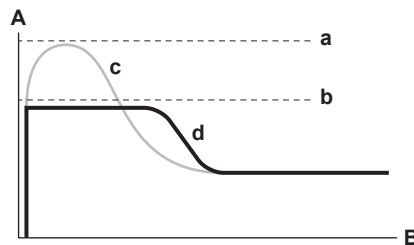

- A** Vënia në punë e rrymës dhe konsumit të energjisë
B Ora
a Maksimumi gjatë operimit normal
b Maksimumi gjatë përdorimit ekono
c Operimi normal
d Operimi ekono

- Diagrami është vetëm për qëllime ilustruese.
- Rryma maksimale dhe konsumi i energjisë të kondicionerit në operimin Ekono ndryshon me njësinë e jashtme.

5.8.1 Fillimi/ndalimi i operimit ekono

1 Shtypni  për të filluar.

Rezultati:  shfaqet në LCD.

2 Shtypni  për të ndaluar.

Rezultati:  zhduket nga LCD.

5.9 Operimi i kohëmatësit të NDEZJES/FIKJES

Funksionet e kohëmatësit janë të dobishme për kalimin në mënyrë automatike të ndezjes/fikjes së kondicionerit natën ose në mëngjes. Ju mund të përdorni në kombinim FIKJEN dhe NDEZJEN e kohëmatësit.



INFORMACION

Programoni sërish kohëmatësin në rast se:

- Një çelës e ka fikur njësinë.
- Avari e energjisë.
- Pas ndërrimit të baterive te telekomanda uajrles.

5.9.1 Fillimi/ndalimi i operimit të FIKJES së kohëmatësit

Përdorni këtë funksion nëse njësia është në operim dhe doni ta ndaloni atë pas një kohe të caktuar.

- 1 Shtypni **OFF**.

Rezultati: **OFF** [⊕] **1HR.** shfaqet në LCD dhe llamba e kohëmatësit ndriçon.

- 2 Shtypni sërish **OFF** nëse doni ta ndryshoni cilësimin e kohës.



INFORMACION

Çdo herë që shtypet **OFF**, cilësimi i orës përparon me 1 orë. Kohëmatësi mund të caktohet nga 1 deri në 12 orë.

Shembull: Nëse **OFF** [⊕] **5HR.** është caktuar kur njësia është në operim, ai do të ndalojë pas 5 orëve.

- 3 Për ta anuluar cilësimin, shtypni **CANCEL**.

Rezultati: **OFF** [⊕] dhe cilësimi i orës zhduket nga LCD dhe llamba e kohëmatësit fiket.



INFORMACION

Gjendja e natës

Kur është caktuar kohëmatësi i FIKJES, kondicioneri rregullon automatikisht cilësimin e temperaturës (0,5°C plus te ftohja, 2,0°C minus te ngrohja) për të parandaluar ftohjen/ngrohjen e tepërt dhe për të siguruar një temperaturë të rehatshme gjumi.

5.9.2 Fillimi/ndalimi i operimit të NDEZJES së kohëmatësit

Përdorni këtë funksion nëse njësia NUK është në operim dhe doni të filloni pas një kohe të caktuar.

- 1 Shtypni **ON**.

Rezultati: **ON** [⊕] **1HR.** shfaqet në LCD dhe llamba e kohëmatësit ndriçon.

- 2 Shtypni sërish **ON** nëse doni ta ndryshoni cilësimin e kohës.



INFORMACION

Çdo herë që shtypet **ON**, cilësimi i orës përparon me 1 orë. Kohëmatësi mund të caktohet nga 1 deri në 12 orë.

Shembull: Nëse [Ⓢ]ON **2 HR.** është caktuar kur njësia NUK është në operim, ai do të ndalojë pas 2 orëve.

3 Për ta anuluar cilësimin, shtypni **CANCEL**.

Rezultati: [Ⓢ]ON dhe cilësimi i orës zhduket nga LCD dhe llamba e kohëmatësit fiket.

5.9.3 Kombinimi i kohëmatësit të FIKJES dhe NDEZJES

1 Për të caktuar kohëmatësit, referojuni "[5.9.1 Fillimi/ndalimi i operimit të FIKJES së kohëmatësit](#)" [▶ 24] dhe "[5.9.2 Fillimi/ndalimi i operimit të NDEZJES së kohëmatësit](#)" [▶ 24].

Rezultati: OFF dhe ON shfaqen në LCD.

Shembull:



2 Nëse **ON 8 HR. OFF 1 HR.** caktohet kur njësia është në përdorim.

Rezultati: Përdorimi **ndalon** për 1 orë dhe pastaj **fillon** 7 orë më vonë.



3 Nëse **ON 2 HR. OFF 5 HR.** caktohet kur njësia NUK është në përdorim.

Rezultati: Përdorimi **fillon** për 2 orë dhe pastaj **ndalon** 3 orë më vonë.

5.10 Lidhje uajrles LAN

Thjesht lidhni njësinë me rrjetin e shtëpisë dhe shkarkoni aplikacionin për të ndërruar termostatin, caktoni oraret e temperaturës, kontrolloni konsumin e energjisë dhe shumë të tjera.

Për detaje mbi specifikimet, cilësimin e metodave, Pyetjet e Shpeshta FAQ, udhëzimet e zgjidhjes së problemeve, vizitoni app.daikineurope.com.



Klienti mban përgjegjësi për të ofruar:

- Telefon inteligjent ose tablet me versionin minimal të mbështetur të Android ose iOS, përcaktuar në app.daikineurope.com.
- Linjë interneti dhe pajisje komunikimi si modem, ruter etj.
- Pikë aksesi linje LAN uajrles
- Aplikacion i instaluar falas ONECTA

5.10.1 Masat paraprake kur përdorni LAN-in me valë

MOS e përdorni afër:

- **Pajisjeve mjekësore.** P.sh. personave që përdorin stimulues kardiakë ose defibrilatorë. Ky produkt mund të shkaktojë interferencë elektromagnetike.
- **Pajisjeve me kontroll automatik.** P.sh. dyerve automatike ose pajisjeve të alarmit të zjarrit. Ky produkt mund të shkaktojë defekte të pajisjes.
- **Mikrovalës.** Mund të ndikojë te komunikimet uajrles LAN.

5.10.2 Instalimi i aplikacionit ONECTA

- 1 Shkoni te Google Play (për pajisjet Android) ose App Store (për pajisjet iOS) dhe kërkoni "ONECTA".
- 2 Ndiqni udhëzimet në ekran për të instaluar aplikacionin ONECTA.

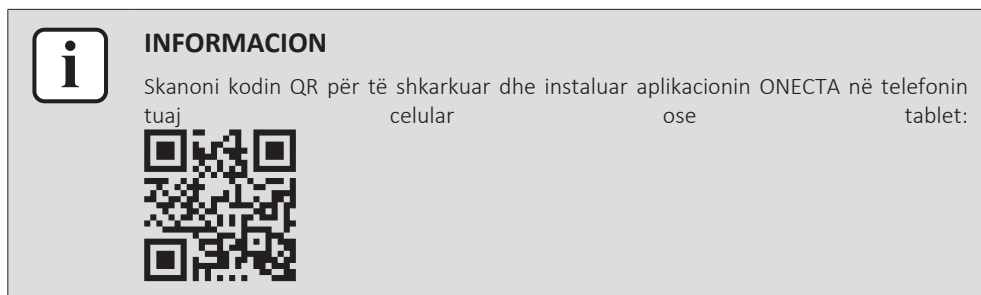

6 Kursimi i energjisë dhe operimi optimal



INFORMACION

- Edhe nëse njësia është e FIKUR, ajo konsumon elektricitet.
- Kur kthehet energjia pas një ndërprerjeje, do të rifillojë gjendja e zgjedhur më parë.



KUJDES

KURRË mos ekspozoni fëmijë të vegjël, bimë apo kafshë direkt me qarkullimin e ajrit.



NJOFTIM

MOS vendosni sende poshtë njësisë së brendshme dhe/ose të jashtme që mund të njomet. Përndryshe kondensimi te njësia kryesore ose tubat e ftohësit, pislëku i ajrit të filtrit ose bllokimi i drenazhit mund të shkaktojë pikim dhe sendet poshtë njësisë mund të bëhen pis ose dëmtohen.



PARALAJMËRIM

MOS vendosni shishe me spërkatës të djegshëm afër kondicionerit dhe MOS përdorni spërkatës afër njësisë. Kjo gjë mund të shkaktojë zjarr.



KUJDES

MOS e përdorni sistemin kur përdorni një insekticid të llojit të tymosjes së dhomës. Lëndët kimike mund të mblidhen te njësia dhe të rrezikojnë shëndetin e atyre që janë hiper të ndjeshëm ndaj lëndëve kimike.

Vështroni masat paraprake për të garantuar që sistemi operon si duhet.

- Parandaloni rrezet e drejtpërdrejta të diellit që të hyjnë në dhomë gjatë operimit të ftohjes duke përdorur perde ose grila.
- Sigurohu që zona të jetë e ajruar mirë. MOS blloko vrimat e ajrimit.
- Ajrosni shpesh. Përdorimi i zgjatuar kërkon vëmendje të veçantë për ajrim.
- Mbajini dyert dhe dritaret të mbyllura. Nëse dyert dhe dritaret mbeten të hapura, ajri do të dalë nga dhoma duke shkaktuar një ulje të efektit të ftohjes ose ngrohjes.
- Bëni kujdes MOS të ftohni ose ngrohni shumë. Për të kursyer energji, ruani cilësimin e temperaturës në një nivel mesatar.
- KURRË mos vendosni sende afër pjesës së hyrjes ose daljes së ajrit te njësia. Kjo mund të shkaktojë një efekt të reduktuar të ngrohjes/ftohjes ose ndaljen e operimit.
- Fikni çelësin e energjisë kryesore kur njësia NUK përdoret për periudha të gjata kohore. Nëse çelësi i energjisë kryesore është i ndezur, njësia konsumon korrent. Para rindezjes së njësisë, ndizni çelësin e energjisë kryesore 6 orë para operimit për të siguruar një funksionim të mbarë.
- Kondensimi mund të formohet nëse lagështia është mbi 80% ose nëse shkarkuesi bllokohet.
- Përshtatni temperaturën e dhomës si duhet për një mjedis të rehatshëm. Shmangni ngrohjen ose ftohjen e tepërt. Vini re që mund të duhet pak kohë që temperatura e dhomës të arrijë temperaturën e caktuar. Merrni parasysh përdorimin e opsioneve të cilësimit të kohëmatësit.

- Përshtatni drejtimin e qarkullimit të ajrit për të shmangur grumbullimin e ajrit të ftohtë në dysheme ose ajrit të ngrohtë mes murit. (Lart gjatë ftohjes ose operimit të tharjes në tavan dhe poshtë gjatë operimit të ngrohjes.)
- Shmangni qarkullimin e drejtpërdrejtë të ajrit te personat në dhomë.
- Operoni sistemin brenda gamës së rekomanduar të temperaturës (26~28°C për ftohjen dhe 20~24°C për ngrohjen) për të kursyer energjinë.

7 Mirëmbajtja dhe shërbimi

7.1 Pamje përgjithshme: Mirëmbajtja dhe shërbimi

Instaluesi duhet të kryejë një mirëmbajtje vjetore.

Rreth ftohësit

Ky produkt përmban gazra serë me fluor. MOS i lësho gazrat në atmosferë.

Lloji i ftohësit: R32

Vlera e mundshme e ngrohjes globale (GWP): 675



NJOFTIM

Legjislacioni në fuqi për **gazrat serë me fluor** kërkon që ngarkimi i ftohësit të njësisë të tregohet si në peshë ashtu edhe në ekuivalentin CO₂.

Formula për të llogaritur sasinë në tonet ekuivalente të CO₂: Vlera GWP e ftohësit × Ngarkesa totale e ftohësit [në kg] / 1000

Kontaktoni instaluesin tuaj për më shumë informacion.



NJOFTIM

Mirëmbajtja DUHET të kryhet nga një instalues i autorizuar ose agjent shërbimi.

Ne rekomandojmë kryerjen e mirëmbajtjes të paktën një herë në vit. Megjithatë, legjislacioni në fuqi mund të kërkojë intervale më të shkurtra të mirëmbajtjes.



PARALAJMËRIM

- Ftohësi brenda njësisë është pak i djegshëm, por normalisht NUK shkakton rrjedhje. Nëse ftohësi rrjedh në dhomë dhe bie në kontakt me zjarrin nga një djegës, ngrohëse apo furnelë, kjo mund të shkaktojë zjarr ose formimin e një gazi të dëmshëm.
- FIKNI çdo pajisje ngrohëse të djegshme, ajrosni dhomën dhe kontaktoni distributorin ku keni blerë njësinë.
- MOS e përdorni njësinë derisa një person shërbimit të konfirmojë që pjesa nga e cila ka rrjedhë ftohësi është riparuar.



PARALAJMËRIM

- MOS i shpo apo digj pjesët e ciklit të ftohësit.
- MOS përdor materiale pastrimi ose mjete për të përsheptuar procesin e heqjes së akullit ndryshe nga ato që rekomandohen nga prodhuesi.
- Ki parasysh që ftohësi brenda sistemit është pa aromë.



PARALAJMËRIM

Pajisja duhet të ruhet për të parandaluar dëmtimin mekanik dhe në një dhomë të ajrosur mirë pa burime ndezjeje që janë vazhdimisht në gjendje pune (p.sh. flakë të hapura, pajisje gazi në gjendje pune ose një ngrohës elektrik po në gjendje pune). Madhësia e dhomës duhet të jetë siç specifikohet në masat e përgjithshme paraprake mbi sigurinë.



RREZIK: RREZIK VRASJEJE NGA GODITJA ELEKTRIKE

Për të pastruar kondicionerin ose filtrin e ajrit, sigurohuni të ndalni operacionin dhe t'i fikni të gjitha furnizimet me energji. Përndryshe, kjo mund të shkaktojë shok elektrik dhe lëndim fizik.



PARALAJMËRIM

Për të parandaluar goditjet elektrike ose zjarrin:

- MOS e shpëlaj njësinë.
- MOS e përdor njësinë me duar të lagura.
- MOS vendos asnjë send që përmban ujë mbi njësi.



KUJDES

Pas një përdorimi të gjatë, kontrolllo mbështetësen e njësisë dhe montimin për dëmtime. Nëse dëmtohet, njësia mund të rrëzohet dhe çojë në dëmtim.



KUJDES

MOS i prekni krahët e shkëmbyesit të energjisë. Këto krahë janë të mprehtë dhe mund të çojnë në prerje.



PARALAJMËRIM

Bëni kujdes me shkallët kur punoni në vende të larta.

Ndjekja e simboleve mund të ndodhë në njësinë e brendshme:

Simboli	Shpjegimi
	Matni voltazhin te terminalët e kondensatorëve të qarkut kryesor ose komponentëve elektrikë para shërbimit.

7.2 Pastrimi i njësisë së brendshme dhe telekomandës uajrles



PARALAJMËRIM

Detergjentët e papërshtatshëm ose procedura e pastrimit mund të shkaktojë dëmtim të përbërësve plastikë ose rrjedhje të ujit. Detergjenti i spërkatur në përbërësit elektrikë, si motorë, mund të shkaktojë avari, tym ose ndezje.



RREZIK: RREZIK VRASJEJE NGA GODITJA ELEKTRIKE

Para pastrimit, sigurohuni të ndërprisni operimin, të fikni çelësin ose të tërhiqni kordonin e korrentit. Përndryshe, kjo mund të shkaktojë shok elektrik dhe lëndim fizik.

**NJOFTIM**

- MOS përdorni benzinë, benzol, hollues, pluhur për pastrim ose insekticide lëngjesh. **Pasoja e mundshme:** Çngjyrosje dhe deformim.
- MOS përdorni ujë ose ajër prej 40°C ose më lartë. **Pasoja e mundshme:** Çngjyrosje dhe deformim.
- MOS përdorni përbërje pastirmi.
- MOS përdorni furçë fërkimi. **Pasoja e mundshme:** Finishi i sipërfaqes qërohet.
- Si përdorues fundor, KURRË nuk mund t'i pastroni vetë pjesët e brendshme të njësisë; kjo punë duhet të kryhet nga një person i kualifikuar i shërbimit. Kontaktoni distributorin tuaj.

- 1 Pastroni me një leckë të butë. Nëse heqja e njollave është e vështirë, përdorni ujë ose një detergjent neutral.

7.3 Pastrimi i panelit të përparmë

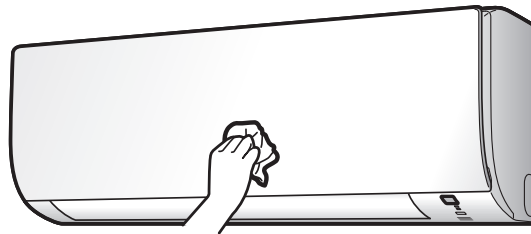

- 1 Pastroje panelin e përparmë me një leckë të butë e të njomë. Nëse heqja e njollave është e vështirë, përdorni ujë ose një detergjent neutral.

7.4 Si të hapni panelin e përparmë

- 1 Mbajeni panelin e përparmë nga kapëset në të dy krahët dhe hapeni.

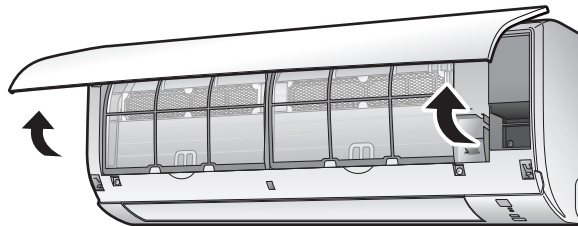

7.5 Rreth filtrave të ajrit

Përdorimi i njësisë me filtra të pistë nënkupton që filtri:

- NUK MUND aromatizojë ajrin,
- NUK MUND të pastrojë ajrin,
- ngrohje/ftohje e dobët,
- shkakton aroma.

7.6 Pastrimi i filtrave të ajrit

- 1 Shtyjeni mbajtësen në qendër të çdo filtri ajri, pastaj tërhiqeni poshtë.
- 2 Nxirrni filtrat e ajrit.

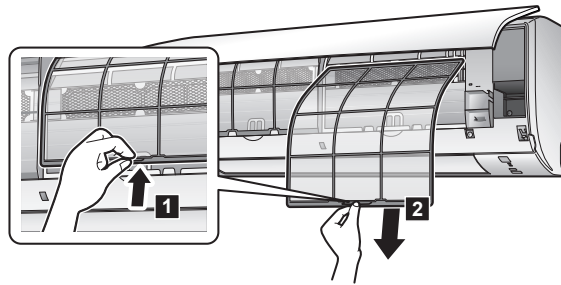

- 3 Lani filtrat e ajrit me ujë ose pastroni me fshesë korrenti.

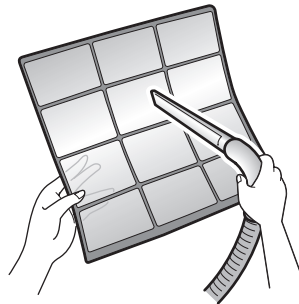

- 4 Futni në ujë të vakët për rreth 10 deri në 15 minuta.

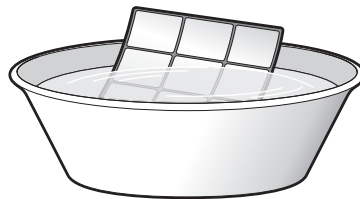

- 5 Vendosni të gjitha filtrat sërish në vendet e tyre fillestare. Sigurohuni që filtrat janë plotësisht të thara para instalimit.



INFORMACION

- Nëse pluhuri NUK hiqet lehtësisht, lani me një detergjent neutral në ujë të vakët. Thani filtrat e ajrit në hije.
- Rekomandohet pastrimi i filtrave të ajrit çdo 2 javë.

7.7 Pastrimi i filtrit aromatizues të apatitit prej titani dhe filtrit të grimcave të argjenda (filtri Ag-ion)



INFORMACION

Pastroni filtrin me ujë çdo 6 muaj.

- 1 Hiqni filtrin e grimcave të argjenda (filtri Ag-ion) dhe filtrin aromatizues prej apatiti titani nga mbajtëset

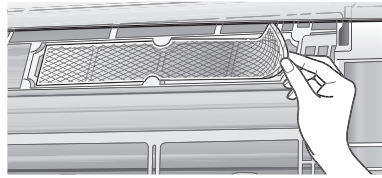

- 2 Hiqni pluhurin nga filtri me një fshesë korrenti.

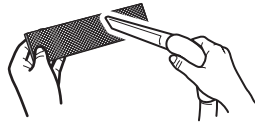

- 3 Futeni filtrin në ujë të ngrohtë për rreth 10 - 15 minuta.

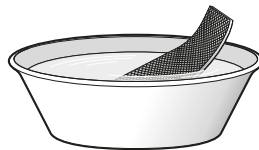

- 4 Pas larjes, hiqni ujin e mbetur duke e shkundur atë dhe thani filtrin në hije. MOS e shtrydhni filtrin kur hiqni ujin.

7.8 Ndërrimi i filtrit aromatizues të apatitit prej titani dhe filtrit të grimcave të argjendta (filtri Ag-ion)



INFORMACION

Ndërroni filtrin çdo 3 vjet.

- 1 Hiqni filtrin nga kapëset dhe përgatitni një filtër të ri.

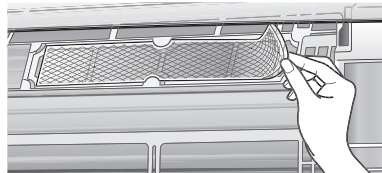

INFORMACION

Hidheni filtrin e vjetër si mbeturina jo të djegshme.

Për të porositur filtër aromatizues prej apatiti titani ose filtër të grimcave të argjendta, kontaktoni distributorin tuaj.

Artikulli	Numri i pjesës
Filtri prej apatiti titani	KAF970A46
Filtri i grimcës së argjendtë	KAF057A41

7.9 Mbyllja e panelit të përparmë

- 1 Vendosni filtrat siç ishin.

- 2 Shtypni ngadalë panelin e përparmë në të dy anët dhe në qendër derisa të zër vend.

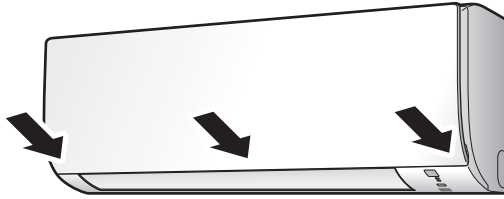

7.10 Marrja parasysh e pikave të mëposhtme para një periudhe të gjatë

- 1 Caktoni gjendjen në **vetëm me ventilator** duke shtypur butonin **FAN ONLY** për të tharë pjesën e brendshme të njësisë.
- 2 Pas ndërprerjes së operimit, FIKUR çelësin.
- 3 Pastroni filtrat e ajrit dhe zëvendësojini në pozicionin e tyre fillestar.
- 4 Hiqni bateritë nga telekomanda uajrles.



INFORMACION

Rekomandohet mirëmbajtja periodike që kryhet nga një specialist. Për mirëmbajtje specialiste, kontaktoni distributorin tuaj. Kostot e mirëmbajtjes do të mbulohen nga klienti.

Në kushte të caktuara operimi pjesa e brendshme e njësisë mund të bëhet pis pas disa sezoneve përdorim. Kjo mund të çojë në një performancë të dobët.

7.10.1 Sezoni i dimrit

Vetëm për RXTP-R:



NJOFTIM

Hiqni çdo copë akulli në njësinë e jashtme. Përdorni doreza për të shmangur lëndimin dhe dëmtimin e njësisë.

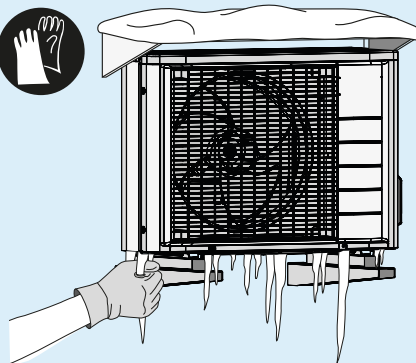

8 Zgjidhja

Nëse ndodh njëra nga këto keqfunksionime, merrni masat e treguara poshtë dhe kontaktoni distributorin tuaj.



PARALAJMËRIM

Ndalo operimin dhe fik energjinë, nëse ndodh diçka e pazakontë (erë djegieje, etj.).

Lënia e njësisë në punë në këto rrethana mund të shkaktojë prishje, tronditje elektrike ose zjarr. Kontaktoni distributorin tuaj.

Sistemi DUHET të riparohet nga një person i kualifikuar për shërbim.

Keqfunksionimi	Matja
Nëse një pajisje sigurie si siguresa, çelësi ose një çelës për rrjedhje tokëzimi nxitet vazhdimisht ose çelësi i NDEZJES/FIKJES NUK punon si duhet.	FIKNI çelësin e energjisë kryesore.
Nëse rrjedh ujë nga njësia.	Ndërpritni operimin.
Çelësi i operimit NUK punon mirë.	FIKNI energjinë.
Llamba e operimit ndriçon dhe me anën e telekomandës uajrles mund të kontrolloni kodin e gabimit. Për të shfaqur kodin e gabimit shikoni "8.2 Zgjidhja e problemeve bazuar te kodet e gabimit" [▶ 38].	Njoftoni instaluesin tuaj dhe raportoni kodin e gabimit.

Nëse sistemi NUK operon siç duhet përveç rasteve të lartpërmendura dhe asnjëra nga keqfunksionimet e përmendura nuk është e dukshme, hetoni sistemin në përputhje me procedurat vijuese.

Keqfunksionimi	Matja
Nëse sistemi NUK operon fare.	<ul style="list-style-type: none"> Kontrolloni nëse ka avari të energjisë. Prisni derisa të rikthehet energjia. Nëse gjatë përdorimit ndodh një avari e energjisë, sistemi rifillon automatikisht menjëherë pas rikthimit të energjisë. Kontrolloni nëse është djegur siguresa ose është aktivizuar çelësi. Ndërroni siguresën ose rivendosni çelësin nëse është e nevojshme. Kontrolloni bateritë e telekomandës uajrles.
Papritur sistemi ndalon së operuari.	<ul style="list-style-type: none"> Kontrolloni nëse pjesa e hyrjes ose daljes së ajrit të njësisë së jashtme ose të brendshme NOT është e bllokuar nga pengesa. Hiqni çdo pengesë dhe sigurohuni që ajri të mund të qarkullojë lirisht. Kondicioneri mund të ndalojë operimin pas luhatjeve të papritura të mëdha të voltazhit për të mbrojtur sistemin. Rivendos automatikisht operimin pas 3 minutave.

Keqfunksionimi	Matja
Sistemi operon, por ftohja ose ngrohja nuk mjafton.	<ul style="list-style-type: none"> Kontrolloni cilësimin e shkallës së qarkullimit të ajrit. Referojuni "5.4 Shkalla e qarkullimit të ajrit" [▶ 19]. Kontrolloni cilësimin e temperaturës. Referojuni "5.3.1 Fillimi/ndalja e modalitetit të operimit dhe caktimi i temperaturës" [▶ 19]. Kontrolloni nëse cilësimi i drejtimit të qarkullimit të ajrit është i duhuri. Referojuni "5.5 Drejtimi i qarkullimit të ajrit" [▶ 20]. Kontrolloni nëse pjesa e hyrjes ose daljes së ajrit të njësisë së jashtme ose të brendshme NOT është e bllokuar nga pengesa. Hiqni çdo pengesë dhe sigurohuni që ajri të mund të qarkullojë lirisht.
Sistemi operon, por ftohja ose ngrohja nuk mjafton (NUK lëshohet ajri nga njësia).	<ul style="list-style-type: none"> Kondicioneri mund të ngrohet për operimin të ngrohtë. Prisni nga 1 në 4 minuta. Njësia mund të jetë në operimin e shkrirjes së akullit.
Sistemi operon, por ftohja ose ngrohja nuk mjafton (ajri lëshohet nga njësia).	<ul style="list-style-type: none"> Kontrolloni nëse filtrat e ajrit janë të bllokuara. Pastroni filtrat e ajrit. Shikoni "7 Mirëmbajtja dhe shërbimi" [▶ 29]. Kontrolloni nëse ka dyer ose dritare të hapura. Mbyllni dyert dhe dritaret për të penguar hyrjen e erës. Kontrolloni nëse njësia operon në operimin Econo. Referojuni "5.8 Operimi ekono" [▶ 23]. Kontrolloni nëse ka mobilie poshtë ose ngjitur me njësinë e brendshme. Lëvizni mobiliet.
Gjatë operimit ndodh një funksion anormal.	Kondicioneri mund të mos punojë mirë për shkak të ndriçimit ose valëve të radios. Kthejeni ndërprerësin në OFF dhe sërish në ON.
Njësia NUK merr sinjale nga telekomanda uajrles.	<ul style="list-style-type: none"> Kontrolloni bateritë e telekomandës uajrles. Kontrolloni nëse transmetuesi NUK ekspozohet në rrezet e drejtpërdrejta të diellit. Kontrolloni nëse ka llamba fluoeshente të llojit startues elektronik në dhomë. Kontaktoni distributorin tuaj.
Ekrani i telekomandës uajrles nuk shfaq gjë.	Ndërroni bateritë e telekomandës uajrles.
Në telekomandën uajrles shfaqet një kod kabimi.	Këshillohuni me shitësin lokal. Referojuni "8.2 Zgjidhja e problemeve bazuar te kodet e gabimit" [▶ 38] për një listë të detajuar kodesh gabimi.
Aparaturat e tjera elektrike fillojnë të operojnë.	Nëse sinjalet e telekomandës uajrles operojnë aparaturat e tjera elektrike, largoni aparaturat e tjera dhe kontaktoni me shitësin tuaj.

Nëse pas kontrollimit të të gjithë artikujve të mësipërm, zgjidhja e problemit është i pamundur, kontaktoni instaluesin tuaj dhe konstatooni simptomat, emri i plotë i modelit të njësisë (me numrin e prodhimit nëse është e mundur) dhe data e instalimit (mundësisht renditur te karta e garancisë).

8.1 Simptomat që NUK janë keqfunksionime të sistemit

Simptomat vijuese NUK janë keqfunksionime të sistemit:

8.1.1 Simptoma: Dëgjohej një zë sikur rrjedh ujë

- Ky zë shkaktohet nga rrjedhja e ftohësit në njësi.
- Ky zë mund të krijohet kur uji del nga njësia gjatë operimit të ftohjes ose tharjes.

8.1.2 Simptoma: Dëgjohej një zë fryrës

Ky zë krijohet kur ndryshon drejtimi i qarkullimit të ftohësit (p.sh. kur kalon nga ftohja në ngrohje).

8.1.3 Simptoma: Dëgjohej një zë tik-tak

Ky zë krijohet kur njësia zgjerohet paksa ose tkurret pas ndryshimeve në temperaturë.

8.1.4 Simptoma: Dëgjohej një zë fishkëllues

Ky zë shkaktohet nga rrjedhja e ftohësit gjatë operimit të heqjes së ngricës.

8.1.5 Simptoma: Dëgjohej një zë gjatë operimit ose kohës jo produktive

Ky zë shkaktohet kur operojnë valvulet e kontrollit të ftohësit ose pjesët elektrike.

8.1.6 Simptoma: Dëgjohej një zë gjëmues

Ky zë krijohet kur një pajisje e jashtme thith ajrin e dhomës (p.sh. ventilatori i shkarkimit, kapaku i ekstraktorit) kur dyert dhe dritaret në dhomë janë të mbyllura. Hapni dyert ose dritaret ose fikni pajisjen.

8.1.7 Shenja: Nga njësia (njësia e brendshme) dalin pikla të bardha

- Kur lagështia është e lartë gjatë operimit të ftohjes (në vende me vaj dhe pluhur). Nëse pjesa e brendshme e një njësie të brendshme është ndotur keq, shpërndarja e temperaturës brenda dhomës bëhet jo e rregullt. Është e nevojshme pastrimi i pjesës së brendshme të njësisë së brendshme. Pyesni distributorin tuaj për detaje mbi pastrimin e njësisë. Ky operim kërkon një person të kualifikuar shërbimi.
- Kur kondicioneri kalon në operimin me ngrohje pas heqjes së ngricës. Lagështia e krijuar nga heqja e ngricës bëhet avull dhe del.

8.1.8 Shenja: Njësitë mund të lëshojnë aroma

Njësia mund të thithë erën e dhomave, mobilieve, cigareve, etj., dhe pastaj i lëshon sërish.

8.1.9 Simptoma: Ventilatori i jashtëm rrotullohet kur kondicioneri nuk është në përdorim

- **Pasi ka ndaluar operimi.** Ventilatori i jashtëm vazhdon të rrotullohet për 30 sekonda të tjera për mbrojtjen e sistemit.
- **Kur kondicioneri nuk është në përdorim.** Kur temperatura e jashtme është shumë e lartë, ventilatori i jashtëm fillon të rrotullohet për mbrojtjen e sistemit.

8.2 Zgjidhja e problemeve bazuar te kodet e gabimit

Diagnoza e defekteve me telekomandën uajrles

Nëse njësia has në një problem, mund të identifikoni defektin duke kontrolluar kodin e gabimit nga telekomanda uajrles. Është e rëndësishme të kuptohet problemi dhe marrja e masave para rivendosjes së kodit të gabimit. Kjo duhet të bëhet nga një instalues i licencuar ose distributori juaj lokal.

**INFORMACION**

Shikoni manualin e shërbimit për:

- Listën e plotë të kodeve të gabimit
- Një udhëzim më të detajuar për zgjidhjen e problemeve për secilin gabim

Për të kontrolluar kodin e gabimit nga telekomanda uajrles

- 1 Synoni telekomandën uajrles nga njësia dhe shtypni **CANCEL** për rreth 5 sekonda.

Rezultati: pulson te pjesa e ekranit të cilësimit të temperaturës.

- 2 Synoni telekomandën uajrles nga njësia dhe shtypni **CANCEL** në mënyrë të përsëritur derisa të dëgjohet një bip i vazhdueshëm.

Rezultati: Tani kodi shfaqet në monitor.

**INFORMACION**

- Një bip i shkurtër dhe 2 bipa të njëpasnjëshëm tregojnë kode jo korrespondues.
- Për të anuluar ekranin e kodit, mbani shtypur **CANCEL** për 5 sekonda. Edhe kodi do të zhduket nga monitori nëse butoni NUK shtypet brenda 1 minute.

Sistemi

Kodi i gabimit	Përshkrimi
	Normal
	Sasia e paktë e ftohësit
	Zbulimi i mbivoltazhit
	Gabim në transmetimin e sinjalit (mes njësisë së brendshme dhe të jashtme)
	Defekti i kombinimit të njësisë së brendshme/jashtme

Njësia e brendshme

Kodi i gabimit	Përshkrimi
R1	Anormaliteti PCB i njësisë së brendshme
R5	Mbrojtja kundër ngrirjes ose kontrolli i presionit të lartë
R6	Anormaliteti i motorit të ventilatorit (motori DC)
E4	Anormaliteti i termistorit të shkëmbyesit të brendshëm të ngrohjes
E9	Anormaliteti i termistorit të temperaturës së dhomës

Njësia e jashtme

Kodi i gabimit	Përshkrimi
E8	Anormaliteti i valvulit me 4 drejtime
E1	Anormaliteti PCB i njësisë së jashtme
E5	Aktivizimi i mbingarkesës (mbingarkesa e kompresorit)
E6	Kyçja e kompresorit
E7	Kyçja e ventilatorit DC
E8	Mbirryma e energjisë input
F3	Kontrolli i temperaturës së tubit të shkarkimit
F6	Kontrolli i presionit të lartë (në gjendje ftohje)
H0	Anormaliteti i sensorit të sistemit të kompresorit
H6	Anormaliteti i sensorit të pozicionit
H8	Anormaliteti i sensorit të voltazhit DC / rrymës
H9	Anormaliteti i termistorit të temperaturës së jashtme
J3	Anormaliteti i termistorit të tubit të shkarkimit
J6	Anormaliteti i termistorit të shkëmbyesit të jashtëm të ngrohjes
L3	Gabimi i ngrohjes së pjesëve elektrike
L4	Rritja e temperaturës së krahut të rrezatimit
L5	Mbirryma e menjëhershme e inverterit (DC)
P4	Anormaliteti i termistorit të të krahut të rrezatimit
F8	Gabimi i temperaturës së brendshme të kompresorit

8.3 Zgjidhja e problemeve për lidhjen e LAN-it me valë

Tabela e mëposhtme jep një përshkrim të shkurtër për mënyrën e trajtimit të disa problemeve. Nëse asnjëra nga zgjidhjet nuk ju ndihmon, atëherë shkoni te app.daikineurope.com për më shumë informacion dhe pyetje të shpeshta FAQ.

Problemi	Matja
Asnjëra nga dritat LED nuk ndriçon	<ul style="list-style-type: none"> ▪ Provoni ta përdorni njësinë me telekomandën uajrles. ▪ Fikni njësinë dhe ndizeni sërish atë. ▪ Sigurohuni që dritat LED nuk janë çaktivizuar në aplikacion. ▪ Kontrolloni nëse përshtatësi është instaluar si duhet.
Përshtatësi uajrles LAN nuk është i dukshëm në ekranin e pasqyrimit të njësisë (ekrani "Home" (kryesor)) pasi të jetë konfiguruar përshtatësi uajrles LAN.	<ul style="list-style-type: none"> ▪ Kontrolloni që është kthyer energjia. ▪ Kontrolloni që drita LED RUN është ndezur. ▪ Nëse është ndezur drita LED AP, shtypni butonin MODE për 2 sekonda për të kaluar në modalitetin RUN. ▪ Nëse drita LED RUN po vezullon, provoni të lidhni sërish përshtatësin WLAN me rrjetin uajrles. Sigurohuni që përshtatësi uajrles LAN të jetë mjaftueshëm afër me ruterin (pika e aksesit të uajrlesit LAN). ▪ Nëse drita LED RUN është ndezur, sigurohuni që telefoni inteligjent ose tableti është i lidhur me të njëjtin rrjet uajrles LAN si përshtatësi uajrles LAN.
Kur përpiqeni të kryeni një lidhje direkte me përshtatësin (modaliteti AP), përshtatësi uajrles LAN nuk është i dukshëm në listën e rrjeteve të disponueshme WI-Fi të telefonit/tabletit.	<ul style="list-style-type: none"> ▪ Nëse drita LED AP nuk është ndezur, shtypni butonin MODE për 2 sekonda për të kaluar në modalitetin AP. ▪ Nëse drita LED AP po vezullon, prisni derisa të ndizet drita AP (rreth 1 minutë). Përshtatësi uajrles LAN është akoma duke filluar. ▪ Nëse drita AP është e ndezur, kaloni në modalitetin RUN duke shtypur butonin MODE për 2 sekonda. Tani kthehuni në modalitetin AP duke shtypur sërish butonin MODE për 2 sekonda. Kjo procedurë do të ndryshojë kanalën uajrles në të cilin operon përshtatësi uajrles LAN. Përsëritni nëse është e nevojshme.

9 Hedhja

**NJOFTIM**

MOS provoni ta çmontoni vetë sistemin: çmontimi i sistemit, menaxhimi i ftohësit, vajit dhe pjesëve të tjera DUHET të përputhet me legjislacionin në fuqi. Njësitë DUHET të trajtohen në një vend për trajtim të specializuar për ripërdorim, riciklim dhe rikuperim.

10 Fjalor

Shitësi

Shpërndarësi i shitjeve për produktin.

Instaluesi i autorizuar

Personi me aftësi teknike, i cili është i kualifikuar për të instaluar produktin.

Përdoruesi

Personi që është zotëruesi i produktit dhe/ose operon produktin.

Legjislacioni në fuqi

Të gjitha direktivat, ligjet, rregullat dhe/ose kodet ndërkombëtare, evropiane, kombëtare dhe vendore, që lidhen dhe përdoren për një produkt ose domen të caktuar.

Kompania e shërbimit

Kompania e kualifikuar që mund të kryejë ose bashkërendojë shërbimin e kërkuar të produktit.

Manuali i instalimit

Manuali i specifikuar i udhëzimit për një produkt ose përdorim të caktuar, duke shpjeguar instalimin, konfigurimin dhe mirëmbajtjen.

Manuali i përdorimit

Manuali i specifikuar i udhëzimit për një produkt ose përdorim të caktuar, duke shpjeguar përdorimin e tij.

Aksesorë

Etiketa, manuale, fletëudhëzues dhe pajisje, që dorëzohen me produktin dhe që kanë nevojë të instalohen në përputhje me udhëzimet në dokumentet shoqëruese.

Pajisjet opsionale

Pajisje prodhuar ose miratuar nga Daikin që mund të kombinohen me produktin në përputhje me udhëzimet në dokumentet shoqëruese.

Furnizuar nga instaluesi

Pajisje të prodhuara JO nga Daikin që mund të kombinohen me produktin në përputhje me udhëzimet te dokumentacioni shoqërues.



DAIKIN ISITMA VE SOĞUTMA SİSTEMLERİ SAN.TİC. A.Ş.

Gülsuyu Mahallesi, Fevzi Çakmak Caddesi, Burçak Sokak, No:20, 34848 Maltepe

İSTANBUL / TÜRKİYE

Tel: 0216 453 27 00

Faks: 0216 671 06 00

Çağrı Merkezi: 444 999 0

Web: www.daikin.com.tr

DAIKIN EUROPE N.V.

Zandvoordestraat 300, B-8400 Oostende, Belgium